

Критерии выбора регуляторов перепада давления, расхода и комбинированных регуляторов

(Фланцевое подключение)



Регуляторы прямого действия

Перепада давления, расхода, комбинированные.

Критерии выбора · Лист 1

Вам требуется регулятор



SAMSON поставляет следующие приборы ...

Опытно-технологические установки	•	•	•
Промышленные теплосети	•	•	•
Обогрев, вентиляция, климат-контроль	o	o	o
Теплоснабжение от ТЭЦ	o		o
Прямые трубопроводы	o		o
Обратные трубопроводы	o		o

• очень хорошо подходит
o хорошо подходит











Возможна легированная сталь	Возможна легированная сталь	Возможна легированная сталь
Регулирование перепада давления	Регулирование перепады давления (перепускной)	Регулировка расхода

--	--	--

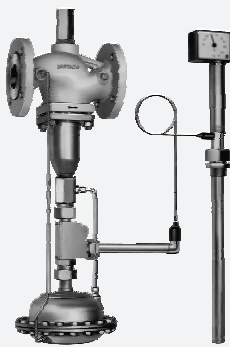
 <p>тип 42-24 см. T 3003</p>	 <p>тип 42-20 см. T 3007</p>	 <p>тип 42-36 см. T 3015</p>
 <p>тип 42-28 см. T 3003</p> <p>Другие приборы: тип 42-14, тип 42-18 см. T 3001</p>	 <p>тип 42-25 см. T 3007</p> <p>Другие приборы: тип 42-10, тип 42-15 см. T 3005</p>	

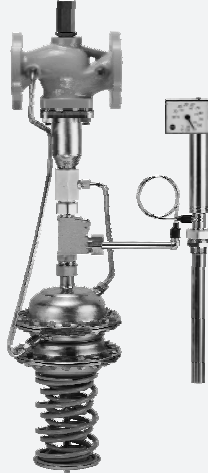
Критерии выбора · Лист 2

... с • Здесь Вы найдете лучший выбор

	o	o	o	o	
	o	o	o	o	
	•	•	•	•	•
	•				•
	o	•		•	
	Возможна легированная сталь				
	Регулировка перепада давления и расхода потока	Ограничение перепада давления и расхода	Регулировка температуры и перепада давления и/или расхода	Регулировка температуры и перепада давления и расхода	Регулировка температуры, перепада давления и расхода
					
			 тип 42-36 DoT см. Т 3019	 тип 42-36 E см. Т 3018	 тип 42-37 E см. Т 3018
	тип 42-37 см. Т 3017	тип 42-34 см. Т 3013	 тип 42-37 DoT см. Т 3019		 тип 42-39 E см. Т 3018
		 тип 42-38 см. Т 3013	Другие приборы: тип 42-14 DoT, 42-24 DoT, 42-28 DoT, 42-39 DoT см. Т 3019		
	тип 42-39 см. Т 3017				



SAMSON AG · MESS- UND REGELTECHNIK
Weismüllerstraße 3 · D-60314 Frankfurt am Main
Telefon (0 69) 4 00 90 · Telefax (0 69) 4 00 95 07
Internet: <http://www.samson.de>

T 3000-1 RU

Va.